

Action Camera

User Manual

EN DE FR

IT ES JP

SURFOLA

SF430

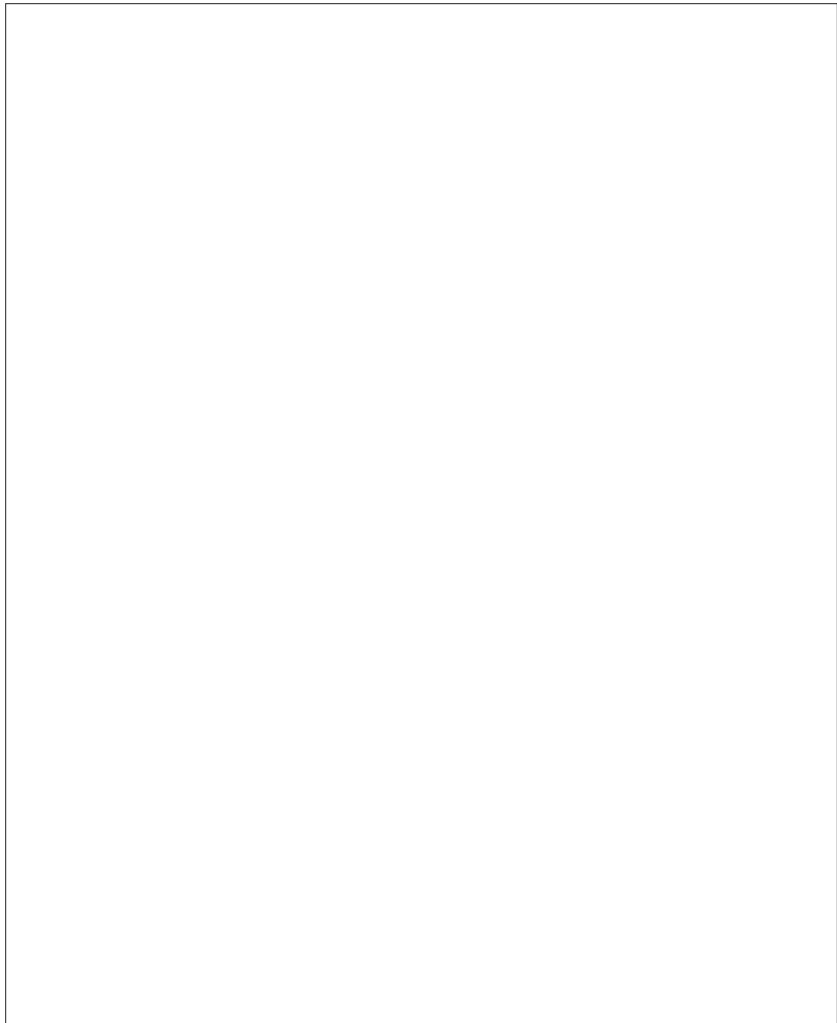

Contents

English.....	01–08
Deutsch.....	09–16
Français.....	17–24
Italiano.....	25–32
Español.....	33–40
日本語.....	41–48

Thanks for your choosing!

Thank you for choosing Surfola. Please read and follow this user manual carefully and keep it in a safe place for future reference.

Surfola consistently attaches great importance to product quality and high customer satisfaction. We sincerely hope you can make a few suggestions during your use to help us improve our products. Your precious suggestions will help us shape our business to perfectly fit your standards. We' ll soon introduce series of new products for our valued customers, please share this with your friends.

Just Let us know if you encounter any problem during your use. Our support team will provide you our best solution without any delay. And all items purchased from Surfola are covered by 1 year warranty.

After-sale email address:

support.ac@surfola.co

support@surfola.co

Look forward to bringing you more great products in the future.

Kind regards,
Surfola Team

Cautions

- Keep it safe from falling and dropping.
- Keep it distance from any strong magnetic interference objects like electrical machine to avoid strong radio waves that might be damaging the product and affect the sound or image quality.
- Keep the camera away from water and liquids (unless equipped with waterproof case). This may cause the the camera to malfunction.
- Keep it safe from children while on charging. To fully charge the battery takes around 2 hours. We advise you to take the battery out of the camera after use in order to avoid loss of battery power.
- We recommend you use high quality U3 Micro SD Card (NOT INCLUDED) for the best results. Please format the micro SD card on the camera before using and restart the camera after formatting.
- Do not expose the product directly to high temperatures over 55°C.
- Do not place heavy objects on the camera.
- Do not place your Micro SD card near strong magnetic objects to avoid data error or loss.
- Do not use the camera when it is low power.
- Do not use the camera while charging.
- Do not attempt to open the case of the camera or modify it in any way.
- In case of overheating, unwanted smoke or unpleasant smell from the device, unplug it immediately from the power outlet to prevent hazardous fire.
- Please store the device in a cool, dry and dust free location.
- Please tear the protective film from camera lens before using.

Structure

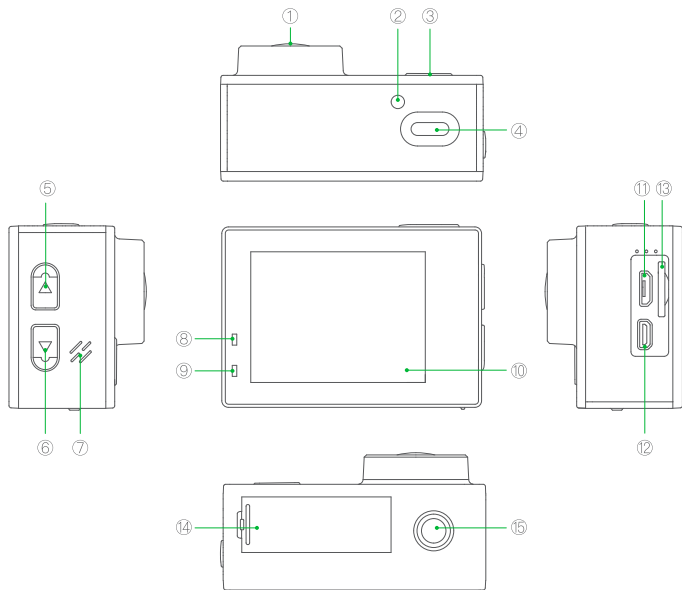

① Lens

② Wi-Fi Working indicator

③ Mode Button/Power Button

④ OK Button

⑤ Up Button

⑥ Down Button

⑦ Speaker

⑧ Working indicator

⑨ Charging indicator

⑩ Touch Screen

⑪ Micro USB interface

⑫ HDMI interface

⑬ Micro SD Card slot

⑭ Battery cover

⑮ Stent Hole

Mounting Your Camera

Attach your camera to helmets, gear and equipment.

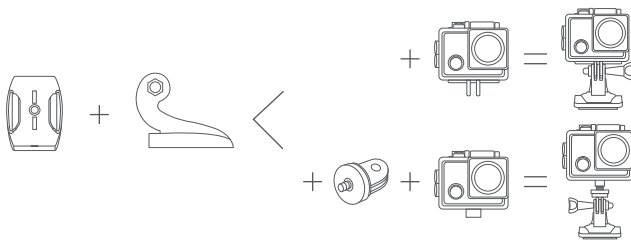
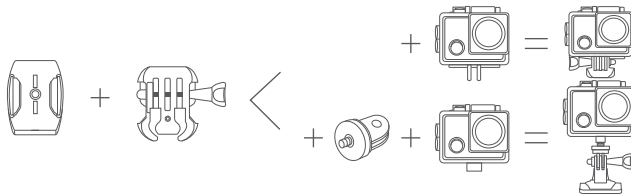

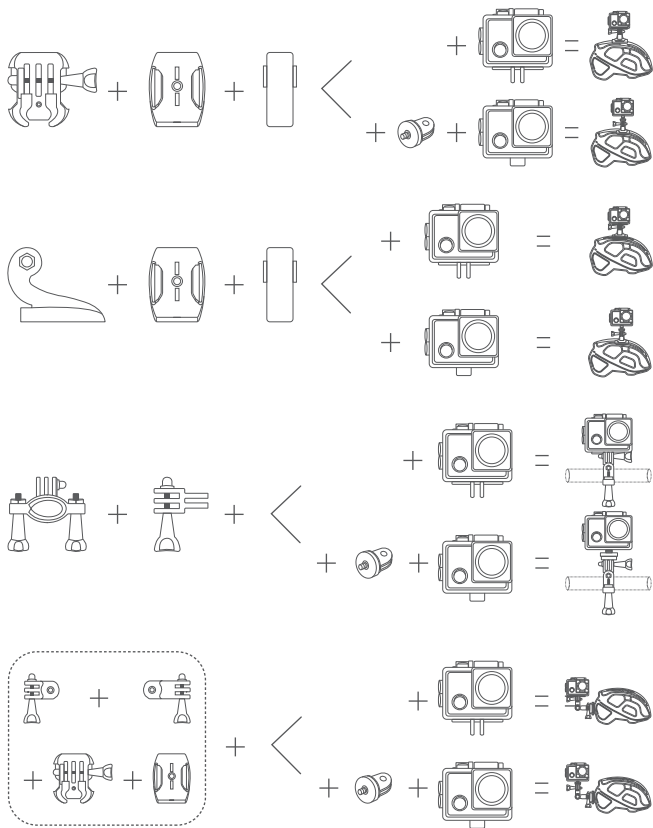

Getting Started

You'll need a U3 Micro SD Card (not included) to save your videos and photos.

To power ON:

1. Put the battery into your camera. (The battery and the camera are packaged separately, so be sure to charge and insert the battery before you start using the camera.)
2. Press and hold the **Power/Mode Button** for seconds until the screen on.

To power OFF:

Press and hold the **Power/Mode Button** for seconds until the screen off.

Changing Modes

How to switch modes between Video mode and Photo mode?

In standby page, There are two ways to switch modes:

- A. Press mode button to switch modes between Video mode and Photo mode.
- B. Swipe left from the right of the screen to switch modes between Video mode and Photo mode.

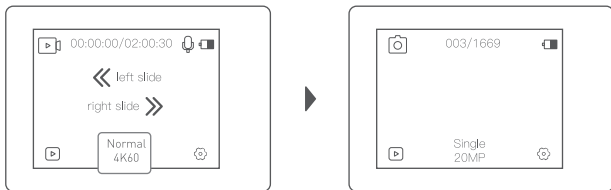

How to choose different video/Photo modes?

In standby page, There are to three ways to switch modes:

- Long Press the OK button to enter mode-select interface.
- Touch the ^{Normal}_{4K60} icon at middle below of the screen to enter mode-select interface.
- Swipe up from the bottom of the screen to enter mode-select interface.

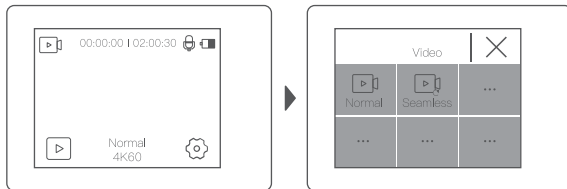

Settings

After selecting mode, touch  the setting icon in the lower right corner of the screen or press the mode button several times to enter the corresponding settings.

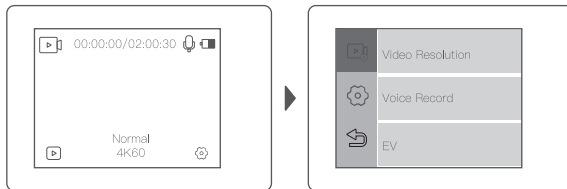

Playback

Playback Videos and Photos

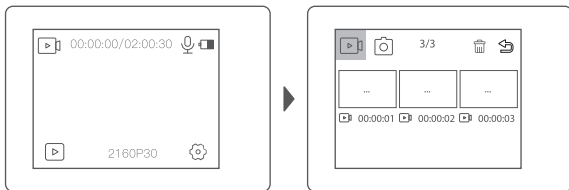

Two ways to enter playback mode.

- In standby mode, Touch the playback icon  on the left lower corner of the screen.
- In standby mode, press the mode button several times to selected Playback mode.



Delete files

In the playback mode, here are the steps.

1. Touch the icon  first.
2. choose the file you would like to delete.
3. touch the icon  again.
4. "delete interface" will be appeared, click the Corresponding option to delete

Tips: Due to different camera supported file formats may be different, files recorded on other cameras with the same memory card may can't be played back on this camera.

Remote Control

Operating Camera via the 2.4GHz Remote Control

Use the remote control to take photos or record videos with the touch of the photo button (red) or video button (gray). It operates in the current photo or video mode, or switches to standard photo or video mode to capture. After long use, the battery will eventually need to be replaced. Unscrew the four small screws on the back of the case and replace with a new CR2025 cell battery.

Wi-Fi Connection

Connect to the Wi-Fi

The Wi-Fi Application allows you to control your camera remotely on a smart phone or tablet. You can view the video or pictures on your phone, and download the recordings. The connecting steps are as following:

1. Download the **iSmart DV** app on your smart phone or tablet in Google Play or Apple App Store.
2. In standby mode, press the **Up Button** to turn on Wi-Fi or enter mode-select interface to turn on Wi-Fi.
3. The status light (**RED**) on the top of the camera remains flashing while the camera is waiting for Wi-Fi connection and the light stays on when the Wi-Fi is connected.
4. Find and connect the Wi-Fi in the Wi-Fi list on your phone with the Wi-Fi name and password displayed on the camera.
5. Open the iSmart DV app on your smart phone or tablet after the Wi-Fi is connected, you'll find the camera is controlled by your phone.

Tips:

1. To turn off Wi-Fi, press the **Up Button** again to turn off Wi-Fi.
2. The camera can only connect to one device at a time.
3. The Wi-Fi connection is a little bit power consuming, so please avoid connecting Wi-Fi when the camera is lower on battery.

Vorsichtsmassnahmen

- Schützen Sie die Kamera vor Stürzen.
- Halten Sie Abstand zu starken magnetischen Interferenzobjekten wie elektrischen Maschinen, um starke Funkwellen zu vermeiden, die das Produkt beschädigen und die Ton- oder Bildqualität beeinträchtigen könnten.
- Um Fehlfunktionen der Kamera zu vermeiden, bringen Sie diese nicht mit Wasser oder anderen Flüssigkeiten in Berührung (sofern sie nicht mit einem wasserdichten Gehäuse ausgestattet ist).
- Halten Sie sie während des Ladevorgangs von Kindern fern. Das vollständige Aufladen des Akkus dauert ca. 2 Stunden. Wir empfehlen Ihnen, den Akku nach Gebrauch aus der Kamera zu nehmen, um einen Verlust der Akkuleistung zu vermeiden.
- Wir empfehlen Ihnen, eine hochwertige U3 Micro-SD-Karte (NICHT INBEGRIFFEN) zu verwenden, um die besten Ergebnisse zu erzielen. Bitte formatieren Sie die Micro-SD-Karte in der Kamera, bevor Sie sie verwenden, und starten Sie sie nach dem Formatieren neu.
- Setzen Sie das Produkt nicht direkt hohen Temperaturen über 55°C aus.
- Stellen Sie keine schweren Gegenstände auf die Kamera.
- Um Datenfehler oder -verlust zu vermeiden, platzieren Sie Ihre Micro-SD-Karte nicht in der Nähe starker magnetischer Objekte. Verwenden Sie die Kamera nicht bei geringem Akkustand.
- Verwenden Sie die Kamera nicht während des Ladevorgangs.
- Versuchen Sie nicht, das Gehäuse der Kamera zu öffnen oder in irgendeiner Weise zu modifizieren.
- Bei Überhitzung, auftretendem Rauch oder unangenehmem Geruch vom Gerät sofort den Netzstecker ziehen, um einen gefährlichen Brand zu vermeiden.
- Bitte lagern Sie das Gerät an einem kühlen, trockenen und staubfreien Ort.
- Bitte ziehen Sie den Schutzfilm vor der Verwendung vom Kameraobjektiv ab.

Aufbau

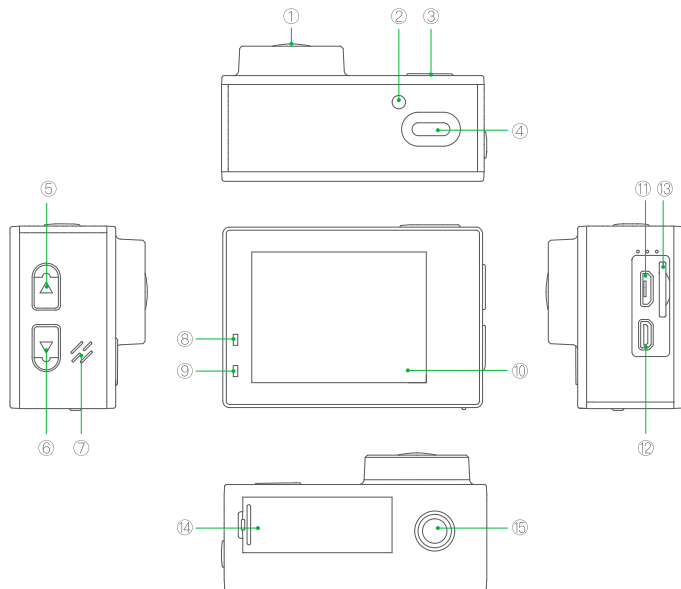

① Objektiv

② Wi-Fi-Anzeige

③ Modus-Taste/Power-Taste

④ OK-Taste/Auslöser

⑤ Aufwärts-Taste

⑥ Abwärts-Taste

⑦ Lautsprecher

⑧ Arbeitsanzeige

⑨ Ladekontrollleuchte

⑩ Touch-Bildschirm

⑪ Mikro-USB-Schnittstelle

⑫ HDMI-Schnittstelle

⑬ Micro-SD-Kartensteckplatz

⑭ Akkudeckel

⑮ Stentloch

Montage Ihrer Kamera

Befestigen Sie Ihre Kamera an Helmen, Vorrichtungen und Ausrüstung.

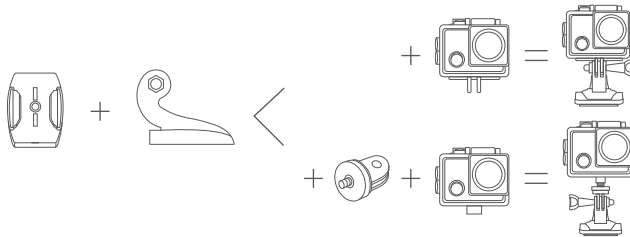
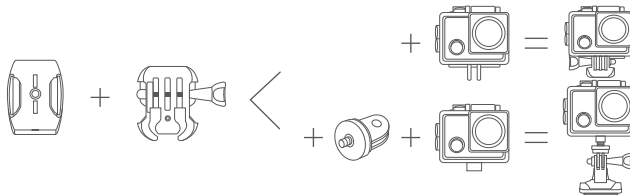
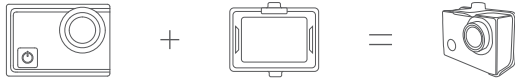

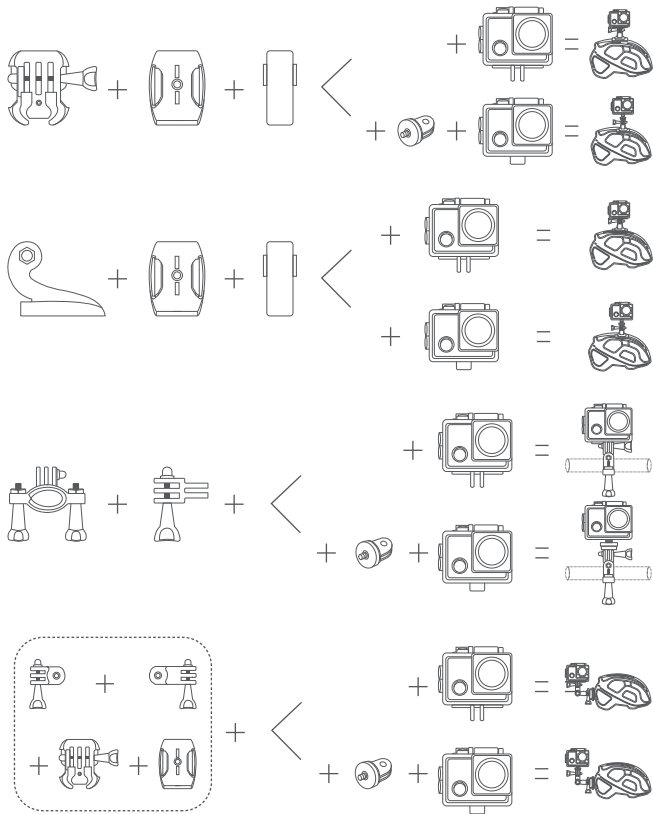

Benutzung

Sie benötigen eine U3 Micro-SD-Karte (nicht im Lieferumfang enthalten), um Ihre Videos und Fotos zu speichern.

So schalten Sie das Gerät ein:

1. Legen Sie den Akku in Ihre Kamera ein. (Der Akku und die Kamera sind separat verpackt. Laden Sie den Akku daher UNBEDINGT vorher auf und legen Sie ihn ein, bevor Sie die Kamera verwenden)
2. Halten Sie die **Power-/Mode-Taste** für einige Sekunden gedrückt, bis der Bildschirm eingeschaltet wird.

So schalten Sie das Gerät aus:

Halten Sie die **Power-/Mode-Taste** für einige Sekunden gedrückt, bis der Bildschirm ausgeschaltet wird.

Modi Ändern

Wie wechsele ich zwischen Video- und Fotomodus?

Auf der Standby-Seite gibt es zwei Möglichkeiten, den Modus zu wechseln:

- A. Drücken Sie die Modustaste, um zwischen dem Video- und dem Fotomodus zu wechseln.
- B. Wischen Sie vom rechten Bildschirmrand nach links, um zwischen dem Videomodus und dem Fotomodus zu wechseln.

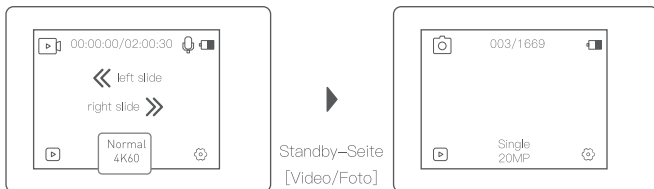

Wie wähle ich verschiedene Video-/Fotomodis aus?

Auf der Standby-Seite gibt es drei Möglichkeiten, den Modus zu wechseln:

- Drücken Sie lange die OK-Taste, um die Modusauswahlschnittstelle aufzurufen.
- Berühren Sie das ^{Normal}4K60 Symbol in der Mitte des Bildschirms, um die Modusauswahloberfläche aufzurufen.
- Wischen Sie vom unteren Bildschirmrand nach oben, um die Modusauswahloberfläche aufzurufen.

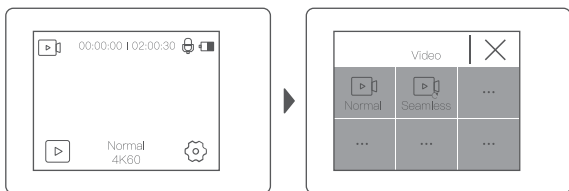

Die Einstellungen

Berühren Sie nach Auswahl des Modus das Einstellungssymbol in der unteren rechten Ecke des Bildschirms oder drücken Sie mehrmals die Modustaste, um die entsprechenden Einstellungen einzugeben.

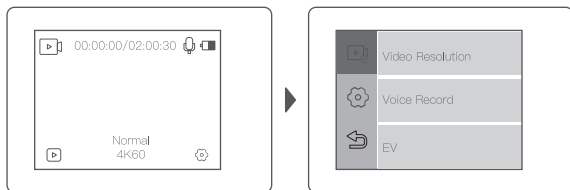

Wiedergabe

Wiedergabe von Videos und Fotos

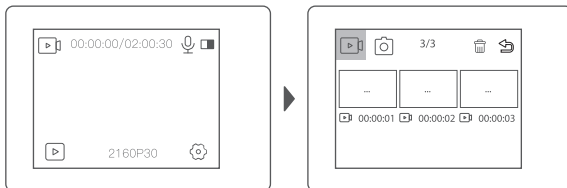

Es gibt zwei Möglichkeiten, um den Wiedergabemodus aufzurufen:

- Berühren Sie im Standby-Modus das Wiedergabesymbol  in der linken unteren Ecke des Bildschirms.
- Drücken Sie im Standby-Modus die Modustaste mehrmals, um den Wiedergabemodus auszuwählen.



Dateien löschen

Im Wiedergabemodus sind hier die Schritte:

- Berühren Sie zuerst das Symbol .
- Wählen Sie die Datei aus, die Sie löschen möchten.
- Berühren Sie das Symbol  erneut.
- "Datei löschen" wird angezeigt. Klicken Sie zum Löschen auf die entsprechende Option

Tipps: Aufgrund unterschiedlicher kameragestützter Dateiformate, können Dateien, die auf anderen Kameras mit derselben Speicherkarte aufgezeichnet wurden, möglicherweise nicht auf dieser Kamera wiedergegeben werden.

Fernbedienung

Bedienung der Kamera über die 2,4-GHz-Fernbedienung

Verwenden Sie die Fernbedienung, um Fotos oder Videos mit der Fototaste (rot) oder der Videotaste (grau) aufzunehmen. Sie arbeitet im aktuellen Foto- oder Videomodus oder wechselt zum Aufnehmen in den Standard-Foto- oder Videomodus. Nach langem Gebrauch muss die Batterie eventuell ersetzt werden. Lösen Sie die vier kleinen Schrauben auf der Rückseite des Gehäuses und ersetzen Sie sie durch eine neue CR2025-Zellenbatterie.

Wi-Fi Verbindung

Stellen Sie eine Verbindung her

Mit der Wi-Fi-Anwendung können Sie Ihre Kamera auf einem Smartphone oder Tablet fernsteuern. Sie können das Video oder die Bilder auf Ihrem Telefon anzeigen und die Aufnahmen herunterladen. Die Verbindungsschritte sind wie folgt:

1. Laden Sie die **iSmart DV**-App auf Ihr Smartphone oder Tablet in Google Play oder im Apple App Store herunter.
2. Drücken Sie im Standby-Modus die **Aufwärtstaste**, um Wi-Fi einzuschalten, oder rufen Sie die Modusauswahlschnittstelle auf, um Wi-Fi einzuschalten.
3. Die Statusanzeige (**ROT**) oben auf der Kamera blinkt, während die Kamera auf eine Wi-Fi-Verbindung wartet, und die Anzeige leuchtet, wenn die Wi-Fi-Verbindung hergestellt ist.
4. Verbinden Sie Ihr Telefon mit dem auf der Kamera angezeigten WLAN-Namen und dem entsprechenden Kennwort.
5. Öffnen Sie die **iSmart DV**-App auf Ihrem Smartphone oder Tablet, nachdem die Verbindung hergestellt wurde. Sie werden feststellen, dass die Kamera von Ihrem Telefon gesteuert wird.

Precautions D'emploi

- Protégez-la contre les chutes.
- Maintenez-le à distance de tout objet à forte interférence magnétique, comme une machine électrique, afin d'éviter les fortes ondes radio qui pourraient endommager le produit et affecter la qualité du son ou de l'image.
- Gardez l'appareil à l'écart de l'eau et des liquides (sauf s'il est équipé du boîtier étanche). Cela pourrait entraîner un dysfonctionnement de la camera.
- Gardez-le à l'abri des enfants lorsqu'il est en charge. Le chargement complet de la batterie prend environ 2 heures. Nous vous conseillons de retirer la batterie de l'appareil photo après utilisation afin d'éviter une perte de puissance de la batterie.
- Nous vous recommandons d'utiliser une carte micro SD U3 de haute qualité (NON INCLUDE) pour obtenir les meilleurs résultats. Veuillez formater la carte micro SD de la caméra avant de l'utiliser et la redémarrer après le formatage.
- N'exposez pas directement le produit à des températures élevées supérieures à 55°C.
- Ne placez pas d'objets lourds sur la caméra.
- Ne placez pas votre carte micro SD à proximité d'objets magnétiques puissants pour éviter toute perte de données.
- N'utilisez pas la camera lorsque la batterie est faible.
- N'utilisez pas la caméra pendant qu'elle est en charge.
- N'essayez pas d'ouvrir le boîtier de la caméra ou d'y apporter des modifications quelque manière que ce soit.
- En cas de surchauffe, de fumée indésirable ou d'odeur désagréable émanant de l'appareil, débranchez-le immédiatement de la prise de courant pour éviter tout risque d'incendie.
- Veuillez stocker l'appareil dans un endroit frais, sec et à l'abri de la poussière.
- Veuillez retirer le film de protection de l'objectif de l'appareil avant de l'utiliser.

Structure

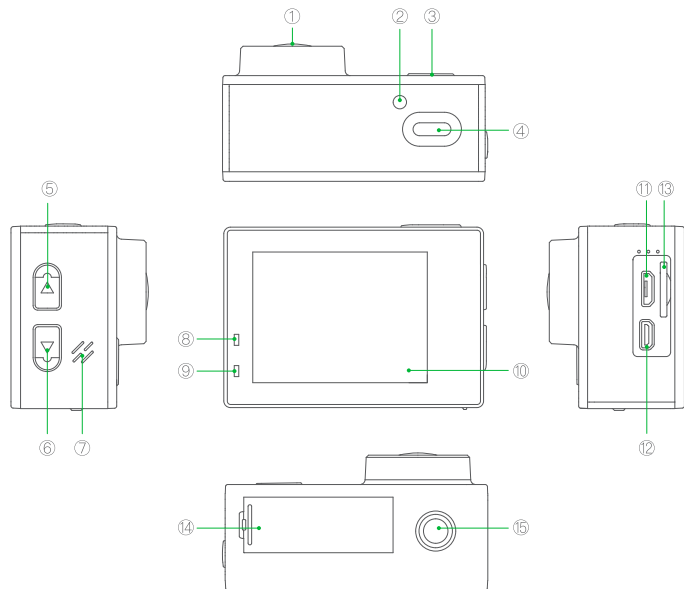

① Lentille

② Indicateur Wi-Fi en marche

③ Bouton mode/En marche

④ Bouton OK

⑤ Bouton Haut

⑥ Bouton Bas

⑦ Haut-parleur

⑧ Indicateur de marche

⑨ Indicateur de charge

⑩ Ecran Tactile

⑪ Interface Micro USB

⑫ Interface HDMI

⑬ Fente pour carte Micro SD

⑭ Cache de la batterie

⑮ Trou pour attache

Montage De La Camera

Attachez votre caméra a votre casque, votre matériel et équipements.

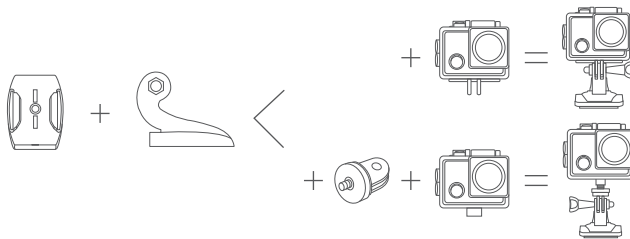
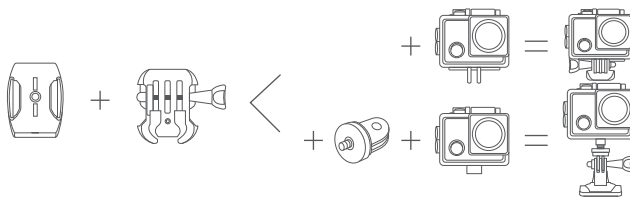

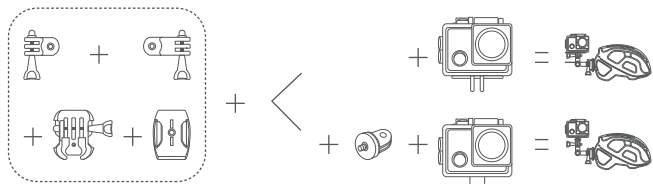
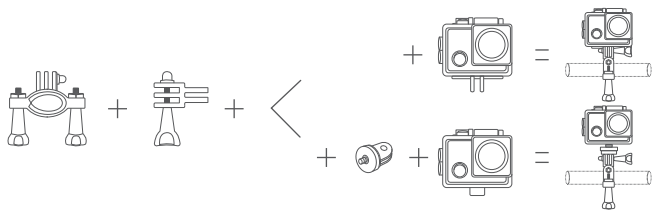
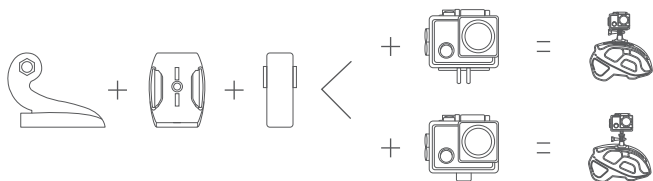
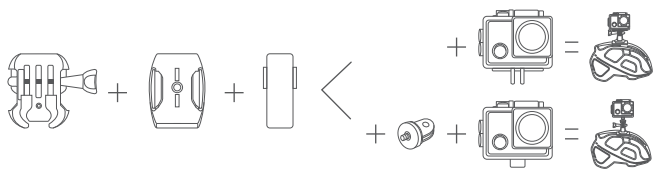

Bien Demarrer

Vous aurez besoin d'une carte micro SD U3 (Non incluse) pour enregistrer vos photos et vidéos.

Mise en marche:

1. Mettez la batterie dans votre caméra. (La batterie et la caméra sont emballés séparément, veuillez donc à charger et à insérer la batterie avant de commencer à utiliser la caméra).
2. Appuyez sur le **bouton Marche/Mode** et maintenez-le enfoncé pendant quelques secondes jusqu'à ce que l'écran s'allume.

Mise hors tension:

Appuyez sur le **bouton Marche/Mode** et maintenez-le enfoncé pendant quelques secondes jusqu'à ce que l'écran s'éteigne.

Changer De Mode

Comment passer du mode vidéo au mode photo?

En page d'accueil (Photo/video), il y a deux façons de changer de mode :

- A. Appuyez sur la touche mode pour passer du mode vidéo au mode photo.
- B. Faites glisser le curseur de gauche à droite de l'écran pour passer du mode vidéo au mode photo.



Comment choisir les différents modes vidéo/photo ?

En page d'accueil photo /Video, il y a trois façons de changer de mode :

- Appui long sur le bouton OK pour entrer dans l'interface de sélection de mode.
- Appuyez sur ^{Normal}_{4K60} l'icône au milieu de l'écran pour entrer dans l'interface de sélection de mode.
- Faites glisser de bas en haut pour entrer dans l'interface de sélection de mode.

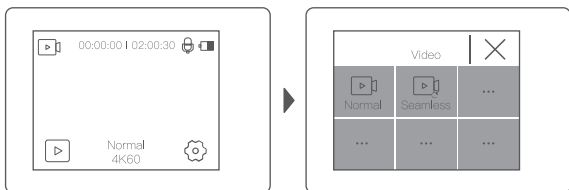

Paramètres

Après avoir sélectionné le mode, touchez  l'icône de réglage dans le coin inférieur droit de l'écran ou appuyez plusieurs fois sur le bouton de mode pour entrer les réglages correspondants.

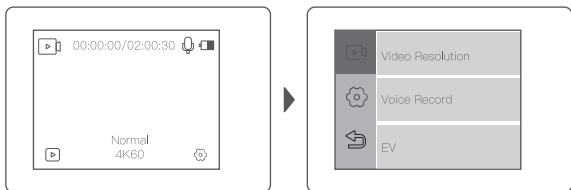

Lecture

Lecture de vidéos et de photos

Lecture de vidéos et de photos

- A. En mode veille, touchez l'icône  de lecture dans le coin inférieur gauche de l'écran.
- B. En mode veille, appuyez plusieurs fois sur la touche mode pour sélectionner le mode de lecture.

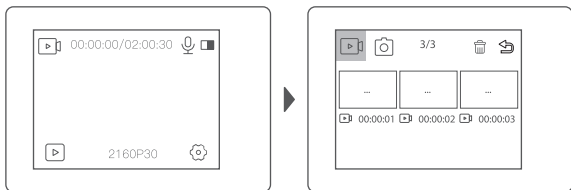

Supprimer des fichiers

En mode lecture, voici les étapes.

1. Touchez d'abord l'icône .
2. choisissez le fichier que vous souhaitez supprimer.
3. touchez l'icône  à nouveau.
4. "supprimer l'interface" apparaîtra, cliquez sur l'option correspondante pour supprimer.

Conseil: En raison des différents formats de fichiers pris en charge par les caméras, les fichiers enregistrés sur d'autres caméras avec la même carte mémoire peuvent ne pas être lus sur cet appareil.

Contrôle à Distance

Utilisation de la caméra via la télécommande 2,4GHz

Utilisez la télécommande pour prendre des photos ou enregistrer des vidéos en appuyant sur le bouton photo (rouge) ou le bouton vidéo (gris). Elle fonctionne dans le mode photo ou vidéo actuel, ou passe en mode photo ou vidéo standard pour prendre des photos. Après une longue utilisation, la pile devra éventuellement être remplacée. Dévissez les quatre petites vis au dos du boîtier et remplacez-les par une nouvelle pile (CR2025).

Connexion Wi-Fi

Se connecter au Wi-Fi

L'application Wi-Fi vous permet de contrôler votre appareil photo à distance sur un smartphone ou une tablette. Vous pouvez visualiser la vidéo ou les photos sur votre téléphone et télécharger les enregistrements. Les étapes de connexion sont les suivantes:

1. Téléchargez l'application **iSmart DV** sur votre smart phone ou tablette dans Google Play ou Apple App Store.
2. En mode veille, appuyez sur le **Bouton haut** pour activer le Wi-Fi ou entrez dans l'interface de sélection de mode pour activer le Wi-Fi.
3. Le voyant d'état (**ROUGE**) sur le dessus de l'appareil photo reste clignotant pendant que l'appareil attend la connexion Wi-Fi et le voyant reste allumé lorsque le Wi-Fi est connecté.
4. Trouvez et connectez le Wi-Fi dans la liste Wi-Fi de votre téléphone avec le nom et le mot de passe Wi-Fi affichés sur la caméra.
5. Ouvrez l'application **iSmart DV** sur votre smartphone ou tablette après que le Wi-Fi soit connecté, vous verrez que la caméra peut être contrôlée avec votre téléphone.

Precauzioni

- Tenerlo al sicuro da cadute e cadere.
- Tenerlo distanza da eventuali forti oggetti interferenza magnetica come macchina elettrica per evitare forti onde radio che potrebbero danneggiare il prodotto e influenzare il suono o la qualità dell'immagine.
- Tenere la fotocamera lontano da acqua e liquidi (salvo equipaggiato con custodia stagna). Ciò può provocare il malfunzionamento della fotocamera.
- Tenerlo al sicuro dai bambini durante la carica. Per caricare completamente la batteria dura circa 2 ore. Si consiglia di prendere la batteria della fotocamera dopo l'uso al fine di evitare di perdita di carica della batteria.
- Si consiglia di utilizzare di alta qualità U3 Micro SD Card (non incluso) per i migliori risultati. Formattare la scheda micro SD della fotocamera prima di utilizzare e riavviare la macchina fotografica dopo la formattazione.
- Non esporre il prodotto direttamente alle alte temperature sopra i 55°C.
- Non appoggiare oggetti pesanti sulla fotocamera.
- Non posizionare la vostra scheda micro SD vicino a oggetti magnetici forti al fine di evitare errori o perdita di dati.
- Non utilizzare la fotocamera quando è a bassa potenza.
- Non utilizzare la fotocamera durante la ricarica.
- Non tentare di aprire il caso della fotocamera o di modificare in alcun modo.
- In caso di surriscaldamento, fumo indesiderati o odore sgradevole dal dispositivo, scollegarlo immediatamente dalla presa di corrente per evitare incendi pericolosi.
- Si prega di lasciare il dispositivo in un luogo fresco, asciutto e polvere posizione libera.
- Si prega di strappare la pellicola protettiva dalla lente della fotocamera prima dell'uso.

Struttura

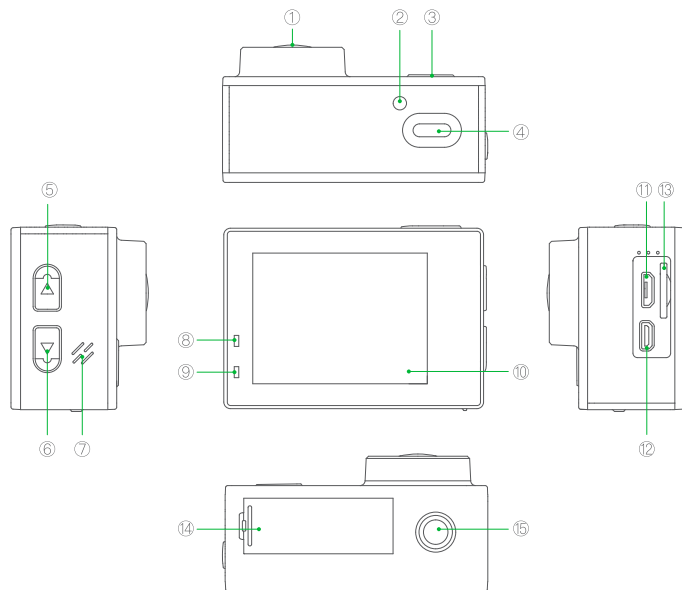

① lente

② Indicatore Wi-Fi di lavoro

③ Pulsante Modalità /
Pulsante di alimentazione

④ Pulsante OK

⑤ Button up

⑥ Button Down

⑦ altoparlante

⑧ indicatore di funzionamento

⑨ indicatore di carica

⑩ touch screen

⑪ Interfaccia USB Micro

⑫ interfaccia HDMI

⑬ slot per Micro SD Card

⑭ coperchio della batteria

⑮ stent Hole

Montaggio Fotocamera

Collegare la fotocamera al casco, attrezzi e attrezzature.

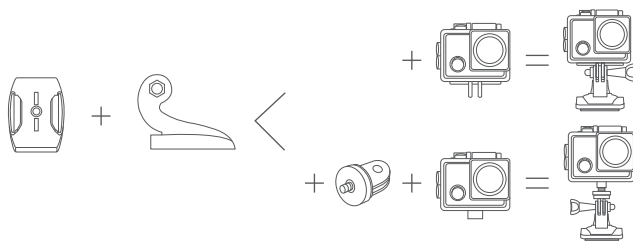
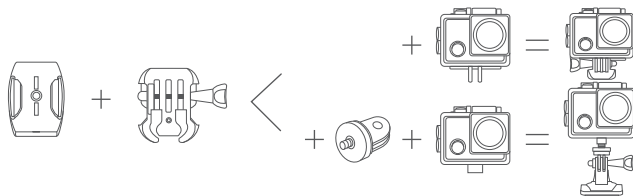
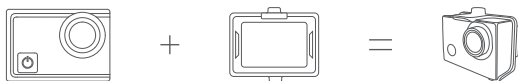

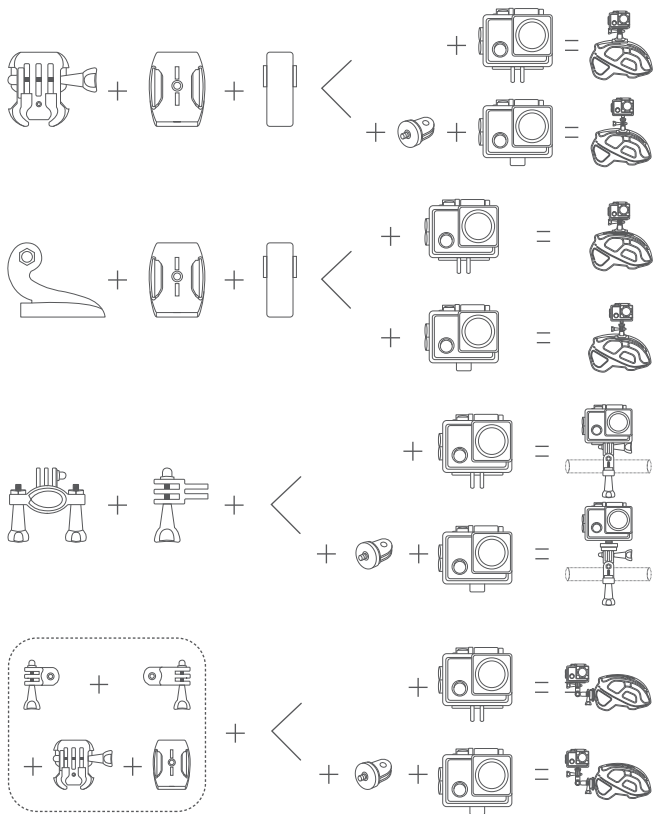

Per Iniziare

Avrete bisogno di un U3 scheda Micro SD (non inclusa) per salvare i tuoi video e le foto.

Per l'accensione:

1. Mettere la batteria nella fotocamera. (La batteria e la fotocamera sono confezionati separatamente, in modo da essere sicuri di carica e inserire la batteria prima di usare la fotocamera).

Per OFF Potenza:

Tenere premuto il pulsante di accensione Mode/per secondi fino a quando lo schermo spento.

Cambio Modalità

Come passare da una modalità tra la modalità video e la modalità Foto?

Nella pagina di stand-by, ci sono due modi per modi dell'interruttore:

- A. Premere il tasto modalità per modalità di passare dalla modalità video alla modalità foto.
- B. Scorrere verso sinistra dalla destra dello schermo per passare da una modalità tra la modalità video e la modalità Foto.

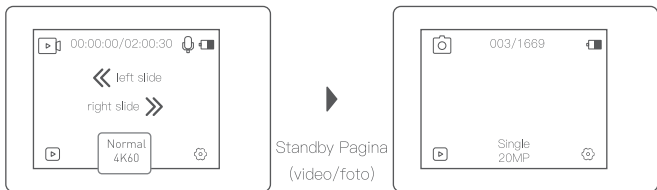

Come scegliere diverse modalità video/foto?

Come scegliere diverse modalità video/foto?

- Lungo Premere il tasto OK per accedere all'interfaccia di modalità di selezione.
- Toccare l'icona in mezzo al di sotto dello schermo per accedere all'interfaccia modalità di selezione.
- Scorri verso l'alto dalla parte inferiore dello schermo per accedere all'interfaccia modalità di selezione.

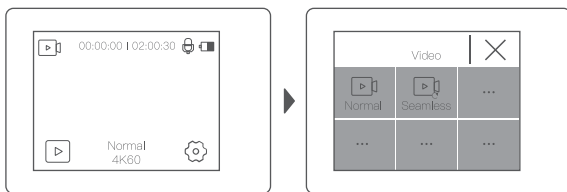

Impostazioni

Dopo aver selezionato la modalità, toccare  l'icona impostazione nell'angolo in basso a destra dello schermo o premere il pulsante di modalità diverse volte per immettere le impostazioni corrispondenti.

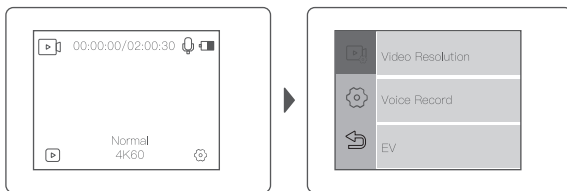

Riproduzione

Video e Foto di riproduzione

Due modi per accedere alla modalità di riproduzione.

- In modalità standby, toccare l'icona di riproduzione (▶) nell'angolo in basso a sinistra dello schermo.
- In modalità di attesa, premere il pulsante di modalità diverse volte alla modalità di riproduzione selezionata.

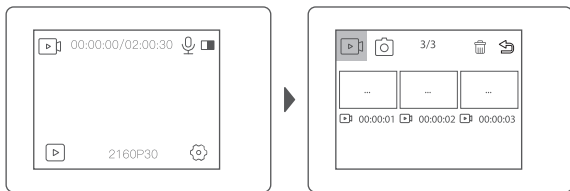

Eliminare i file

In modalità di riproduzione, qui sono i passi.

- Toccare l'icona 🗑️ prima.
- Scegliere il file che si desidera eliminare.
- toccare l'icona 🗑️ di nuovo.
- "Interfaccia Delete" sarà apparso, selezionare l'opzione corrispondente da eliminare.

Suggerimenti: A causa di diversi formati di file supportati telecamere possono essere diversi, i file registrati su altre fotocamere con la stessa scheda di memoria potrebbero non possono essere riprodotti su questa fotocamera.

Telecomando

Fotocamera tramite funzionamento a 2,4 GHz di controllo remoto

Utilizzare il telecomando per scattare foto o registrare video con il tocco del pulsante foto (rosso) o il pulsante video (grigio). Essa opera nella foto o il video in modalità corrente o passa alla modalità video per catturare foto standard o. Dopo una lunga uso, la batteria eventualmente necessario sostituire. svitare le quattro piccole viti sul retro della cassa e sostituirla con una nuova batteria CR2025 cellule.

Connessione Wi-Fi

Connettersi al Wi-Fi

L'applicazione Wi-Fi consente di controllare la fotocamera in remoto su uno smartphone o tablet È possibile visualizzare il video o le immagini sul telefono, e scaricare le registrazioni I passaggi di collegamento sono i seguenti .

1. Scarica l' **iSmart DV** App sul vostro smartphone o tablet in Google Play o App Store di Apple.
2. In modalità standby, premere il **Pulsante Su** per attivare il Wi-Fi o entrare nell'interfaccia di modalità di selezione per attivare il Wi-Fi.
3. La spia di stato (**RED**) sulla parte superiore dei resti della fotocamera lampeggianti mentre la fotocamera è in attesa per la connessione Wi-Fi e soggiorni di luce su quando è collegato il Wi-Fi.
4. Ricerca e connessione Wi-Fi nella lista Wi-Fi sul tuo telefono cellulare con il nome di Wi-Fi e password visualizzata sulla fotocamera.
5. Aprire l' **iSmart DV** App sul vostro smart phone o tablet dopo il Wi-Fi è collegato, si trova la fotocamera è controllata dal vostro telefono.

Precauciones

- Manténgalo a salvo de caídas y golpes.
- Manténgalo alejado de cualquier objeto de interferencia magnética fuerte, como una máquina eléctrica, para evitar que las ondas de radio fuertes puedan dañar el producto y afectar a la calidad del sonido o de la imagen.
- Mantenga la cámara alejada del agua y de los líquidos (a menos que esté equipada con una funda impermeable). Esto podría causar un mal funcionamiento de la cámara.
- Manténgala a salvo de los niños mientras se carga. La carga completa de la batería tarda aproximadamente 2 horas. Le aconsejamos que saque la batería de la cámara después de usarla para evitar la pérdida de energía de la batería.
- Le recomendamos que utilice una tarjeta micro SD U3 de alta calidad (NO INCLUIDA) para obtener los mejores resultados. Por favor, formatee la tarjeta micro SD de la cámara antes de usarla y reinicie la cámara después de formatearla.
- No exponga el producto directamente a temperaturas superiores a 55°C.
- No coloque objetos pesados sobre la cámara.
- No coloque la tarjeta micro SD cerca de objetos magnéticos fuertes para evitar errores o pérdidas de datos.
- No utilice la cámara con poca batería
- No utilice la cámara mientras se está cargando.
- No intente abrir la carcasa de la cámara ni modificarla de ninguna manera.
- En caso de sobrecalentamiento, humo indeseado u olor desagradable del dispositivo, desenchúfelo inmediatamente de la toma de corriente para evitar un incendio peligroso.
- Por favor, guarde el dispositivo en un lugar fresco, seco y sin polvo.
- Por favor, quite la película protectora del objetivo de la cámara antes de utilizarlo.

Estructura

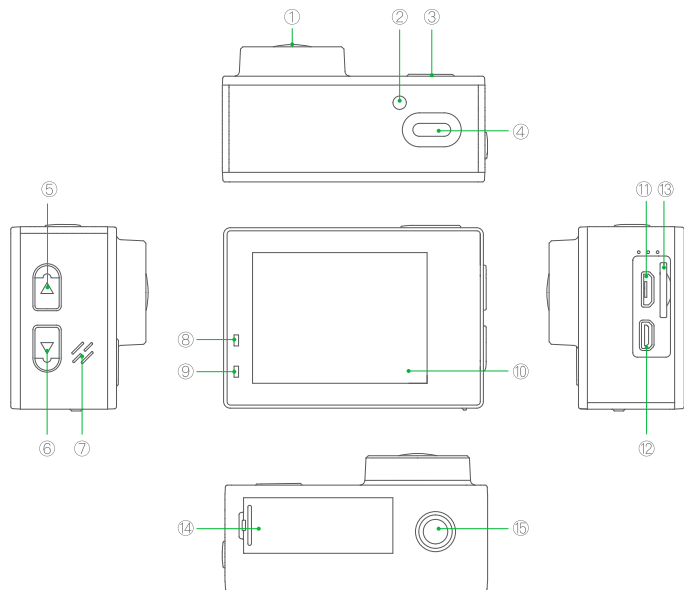

① Lente

② Indicador de Wi-Fi

③ Botón de modo/encendido

④ Botón OK

⑤ Botón de subir

⑥ Botón de bajar

⑦ Altavoz

⑧ Indicador de funcionamiento

⑨ Indicador de caga

⑩ Pantalla táctil

⑪ Conector micro USB

⑫ Conector HDMI

⑬ Slot tarjeta Micro SD

⑭ Tapa de batería

⑮ Obturador

Montaje de tu cámara

Sujeta tu cámara en cascos y diferentes equipos

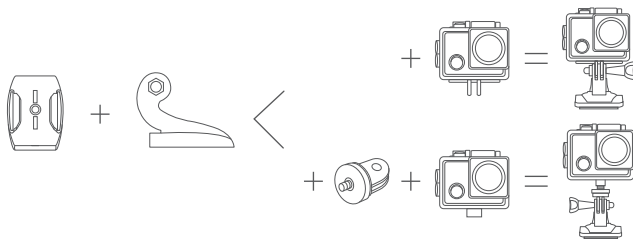
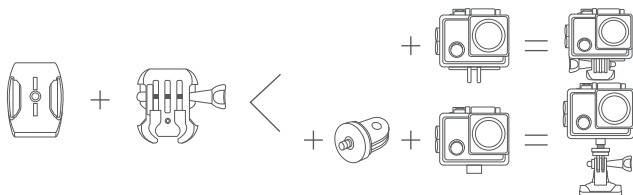
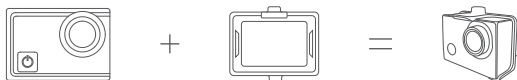

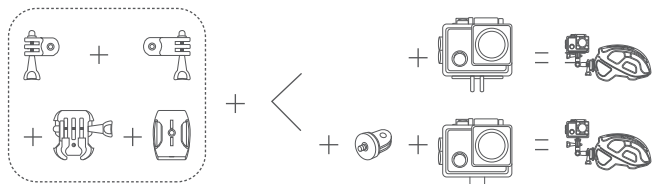
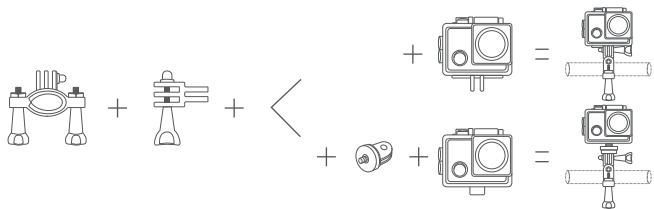
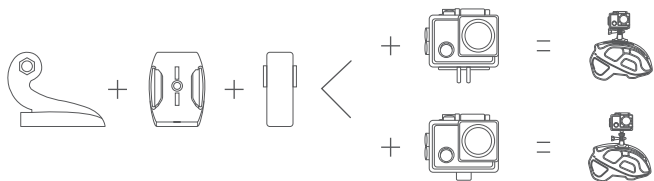
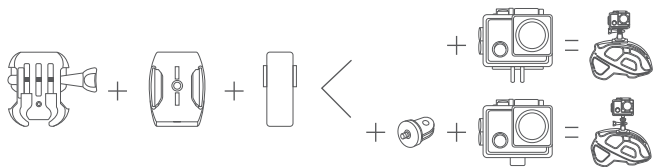

Empezar A Trabajar

Necesitarás una tarjeta U3 Micro SD (no incluida) para guardar tus videos y fotos.

Para encenderlo:

1. Ponga la batería en su cámara. (La batería y la cámara vienen empaquetadas por separado, así que asegúrese de cargar e insertar la batería antes de empezar a usar la cámara).
2. Mantenga pulsado el botón de encendido/modo durante unos segundos hasta que la pantalla se encienda.

Para apagar la cámara:

Mantenga pulsado el botón de encendido/modo durante segundos hasta que se apague la pantalla.

Cambio de modos

Cómo se cambia de modo entre el modo de vídeo y el modo de fotografía?

En la página de espera, hay dos maneras de cambiar de modo:

- A. Presiona el botón de modo para cambiar de modo entre el modo de video y el modo de foto.
- B. Desliza el dedo izquierdo de la derecha de la pantalla para cambiar de modo entre el modo Vídeo y el modo Foto.



Cómo elegir los diferentes modos de vídeo/foto?

En la página de espera, hay tres maneras de cambiar de modo:

- Largo Presione el botón OK para entrar en la interfaz de selección de modo.
- Toca el ^{Normal}_{4K60} icono situado en el centro de la pantalla para entrar en la interfaz de selección de modo.
- Pase el dedo por la parte inferior de la pantalla para entrar en la interfaz de selección de modo.

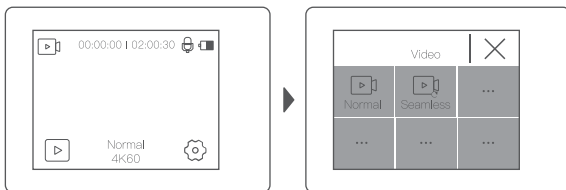

Ajustes

Después de seleccionar el modo, toque el  icono de configuración en la esquina inferior derecha de la pantalla o presione el botón de modo varias veces para introducir los ajustes correspondientes.

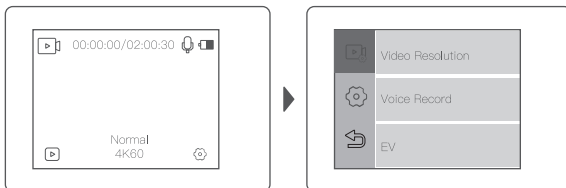

Riproduzione

Reproducción de fotos y vídeos

- En el modo de espera, toque el icono de reproducción  en la esquina inferior izquierda de la pantalla.
- En el modo de espera, presione el botón de modo varias veces para seleccionar el modo de reproducción.

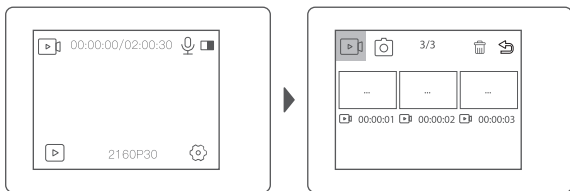

Borrar archivos

En el modo de reproducción, estos son los pasos.

1. Toca primero el icono .
2. Elija el archivo que desea borrar.
3. Toque el icono  de nuevo.
4. Aparecerá la "interfaz de eliminación", toca la opción correspondiente para eliminar.

Consejos:

Debido a que los formatos de archivo admitidos por las cámaras pueden ser diferentes, los archivos grabados en otras cámaras con la misma tarjeta de memoria pueden no poder reproducirse en esta cámara.

Control Remoto

Operar la cámara a través del mando a distancia de 2.4GHz

Utiliza el mando a distancia para hacer fotos o grabar vídeos con sólo tocar el botón de la foto (rojo) o el del vídeo (gris). Funciona en el modo de foto o vídeo actual, o cambia al modo de foto o vídeo estándar para capturar. Después de un uso prolongado, es necesario cambiar la batería. Desenrosque los cuatro tornillos de la parte posterior de la caja y reemplácela por una nueva batería de celda CR2025.

Conexión Wi-Fi

Conectarse al Wi-Fi

La aplicación Wi-Fi le permite controlar la cámara a distancia en un teléfono inteligente o una tableta. Puedes ver el vídeo o las imágenes en tu teléfono y descargar las grabaciones. Los pasos de conexión son los siguientes:

1. Descarga la aplicación **iSmart DV** en tu teléfono inteligente o tableta en Google Play o Apple App Store.
2. En el modo de espera, presiona el **botón de arriba** para activar la Wi-Fi o entra en la interfaz de selección de modo para activar la Wi-Fi.
3. La luz de estado (**ROJA**) de la parte superior de la cámara permanece parpadeando mientras la cámara espera la conexión Wi-Fi y la luz permanece encendida cuando la Wi-Fi está conectada.
4. Busque y conecte la Wi-Fi en la lista de Wi-Fi del teléfono con el nombre y la contraseña de Wi-Fi que aparece en la cámara.
5. Abre la aplicación **iSmart DV** en tu teléfono inteligente o tableta después de que se haya conectado la Wi-Fi, verás que la cámara está controlada por tu teléfono.

Consejos:

1. Para desactivar la Wi-Fi, pulsa el botón de arriba de nuevo para desactivar la Wi-Fi
2. La cámara sólo puede conectarse a un dispositivo a la vez.
3. La conexión Wi-Fi consume un poco de energía, por lo que le rogamos que evite conectarla cuando la cámara tenga poca batería.

ご注意

- 転落や落下から安全に保管してください。
- 電化製品に損傷を与えたり音や画像の品質に影響を与える可能性のある強力な電波を避けるために、電気機械などの強力な磁気干渉物から距離を置いてください。
- カメラを水や液体に近づけないでください(防水ケースが装備されていない場合)。これにより、カメラが誤動作する可能性があります。
- 充電中は子供から安全に保管してください。バッテリーを完全に充電するには、約2時間かかります。
- バッテリーの電力損失を防ぐため、使用後はバッテリーをカメラから取り出すことをお勧めします。最良の結果を得るには、高品質のU3 Micro SDカード(別売)を使用することをお勧めします。使用する前にカメラでmicro SDカードをフォーマットし、フォーマット後にカメラを再起動してください。
- 製品を55°Cを超える高温に直接さらさないでください。
- カメラの上に重いものを置かないでください。
- データのエラーや損失を防ぐため、Micro SDカードを強力な磁気物体の近くに置かないでください。
- 低電力のカメラは使用しないでください。
- 充電中はカメラを使用しないでください。
- カメラのケースを開けたり、改造したりしないでください。
- デバイスの異常な過熱、煙、または不快な臭いがある場合は、火災を防ぐために、すぐに電源プラグをコンセントから抜いてください。
- デバイスは、涼しく乾燥したほこりのない場所に保管してください。
- 使用する前に、カメラのレンズから保護フィルムを剥がしてください。

構造

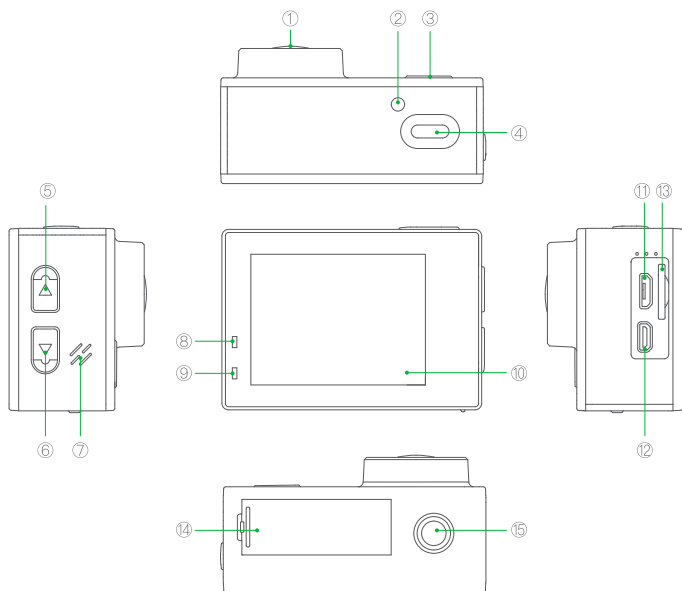

- | | | |
|-----------------|------------|--------------------|
| ① レンズ | ⑥ 下ボタン | ⑪ マイクロUSB インターフェイス |
| ② Wi-Fi作動インジケータ | ⑦ スピーカー | ⑫ HDMI インターフェイス |
| ③ モードボタン/電源ボタン | ⑧ 作動インジケータ | ⑬ マイクロSD カードスロット |
| ④ OKボタン | ⑨ 充電インジケータ | ⑭ バッテリーカバー |
| ⑤ 上ボタン | ⑩ タッチスクリーン | ⑮ ステント穴 |

カメラの取り付け

カメラをヘルメット、ギア、機器に取り付けます。

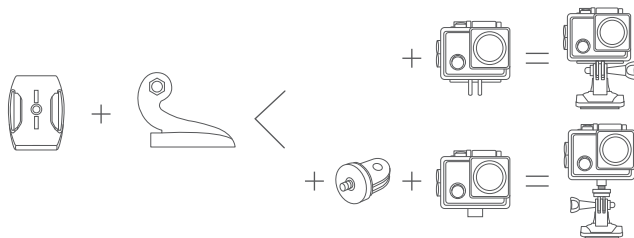
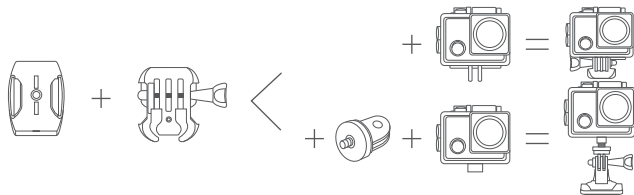

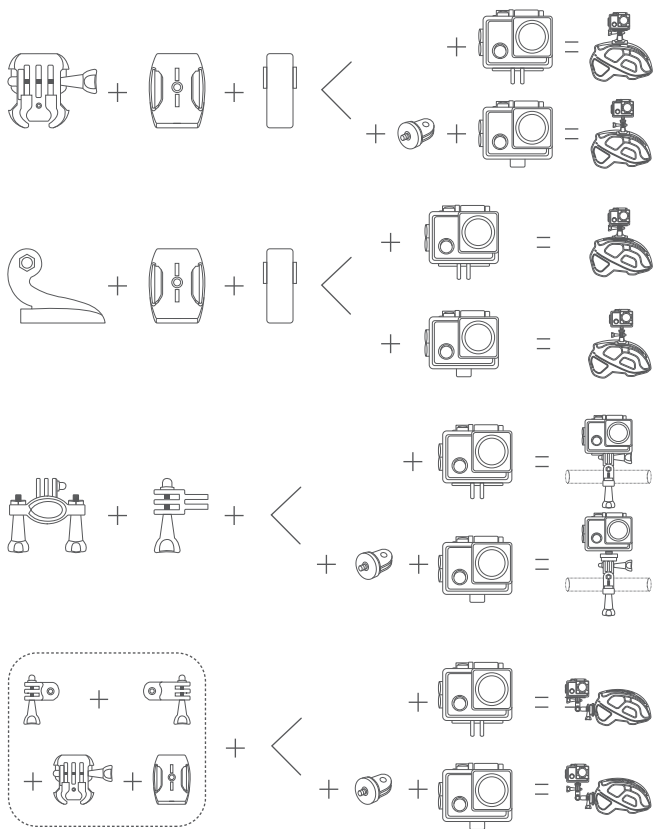

はじめに

動画と写真を保存するには、U3 Micro SDカード（別売）が必要です。

起動するには:

1. バッテリーをカメラに入れます。（バッテリーとカメラは別々にパッケージされているため、カメラの使用を開始する前にバッテリーを充電して挿入してください。）
2. 画面がオンになるまで電源/モードボタンを数秒間押し続けます。

電源を切るには:

画面がオフになるまで電源/モードボタンを数秒間押し続けます。

モードの変更

ビデオモードと写真モードの間でモードを切り替える方法

スタンバイページでは、モードを切り替えるには2つの方法があります。

- A. モードボタンを押して、ビデオモードと写真モードを切り替えます。
- B. 画面の右から左にスワイプして、ビデオモードと写真モードを切り替えます。



さまざまなビデオ/写真モードを選択する方法は？

スタンバイページでは、モードを切り替えるには3つの方法があります。

- ロングOKボタンを押して、モード選択インターフェイスに入ります。
- 画面の中央下にある Normal
4K60 アイコンをタッチして、モード選択インターフェイスに入ります。
- 画面の下部から上にスワイプして、モード選択インターフェイスに入ります。

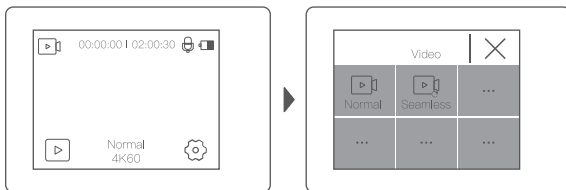

設定

モードを選択した後、画面の右下隅にある 設定アイコンをタッチするか、モードボタンを数回押し、対応する設定を入力します。

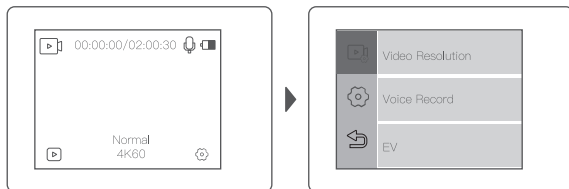

再生

再生ビデオと写真

再生モードに入る2つの方法。

- A. スタンバイモードでは、画面の左下隅にある再生アイコンをタッチします▶。
- B. スタンバイモードで、モードボタンを数回押して、選択した再生モードにします。

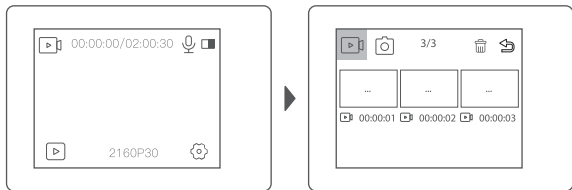

ファイルを削除する

再生モードでの手順は次のとおりです。

1. 最初にアイコンをタッチします。
2. 削除するファイルを選択します。
3. もう一度アイコンをタッチします。
4. 「インターフェースの削除」が表示されますので、対応するオプションをクリックして削除します。

ヒント:

カメラでサポートされているファイル形式が異なるため、同じメモリーカードを使用して他のカメラで記録されたファイルをこのカメラで再生できない場合があります。

リモコン

2.4GHzリモコンでカメラを操作する

写真ボタン(赤)またはビデオボタン(グレー)をタッチして、リモコンを使用して写真を撮ったり、ビデオを録画したりします。現在の写真またはビデオモードで動作するか、標準の写真またはビデオモードに切り替えてキャプチャします。長期間使用した後、バッテリーは最終的に交換する必要があります。ケースの背面にある4つの小さなネジを外し、新しいCR2025セルバッテリーと交換します。

Wi-Fi 接続

Wi-Fiに接続する

Wi-Fiアプリケーションを使用すると、スマートフォンやタブレットでカメラをリモートで制御できます。携帯電話でビデオまたは画像を表示し、録画をダウンロードできます。接続手順は次のとおりです。

1. Google PlayまたはApple App StoreのスマートフォンまたはタブレットにiSmart DVアプリをダウンロードします。
2. スタンバイモードで、上ボタンを押してWi-Fiをオンにするか、モード選択インターフェイスを入力してWi-Fiをオンにします。
3. カメラがWi-Fi接続を待機している間、カメラ上部のステータスランプ(赤)は点滅し続け、Wi-Fiが接続されるとランプは点灯したままになります。
4. 電話機のWi-FiリストでWi-Fiを見つけて接続し、カメラに表示されているWi-Fi名とパスワードを使用します。
5. Wi-Fiが接続された後、スマートフォンまたはタブレットでiSmart DVアプリを開くと、カメラがスマートフォンで制御されていることがわかります。



Version 1.0